



ZMD-107
Rörelsedetektor

TEKNISK DATA

Strömkälla, batteri	3V - 1 x CR-123
Frekvens	Z-Wave (868,42 MHz)
Räckvidd	upp till 30 m
IP klassificering	Inomhusbruk
Mått (B x H x D)	62 x 87 x 42 mm

ZMD-107 är en Z-Wave Plus rörelsedetektor som arbetar med passivt infrarött ljus (PIR). Den kan anslutas till Nexa Bridge eller annan styrenhet som är Z-Wave certifierad. Rörelsedetektorn har sabotagelarm samt justerbart detektionsområde. Z-Wave Plus tekniken ger en säker kommunikation mellan enheterna.

SÄKERHET

Läs igenom hela instruktionen först. Anlita fackman vid behov. Nexa kan ej hållas ansvarig om produkten används till annat än den är konstruerad för eller om instruktionen inte följs. Produkten innehåller inga reparerbara delar.

INSTALLATION

Placering

Rörelsedetektorn är endast avsedd för inomhusbruk. Rekommenderad placering för ZMD-107 är i hörnet av ett rum på en höjd mellan 1,8 och 2 m. Med denna placering får detektorn ett maximalt detektionsområde på upp till 9 m med en bredd om 110 ° när kretskortets läge i frontstycket är i position 5.

Kretskortet kan placeras i 5 olika positioner i frontstycket för att justera detektorns räckvidd. Skjut kretskortet till önskat läge, lossa ej skruvarna.

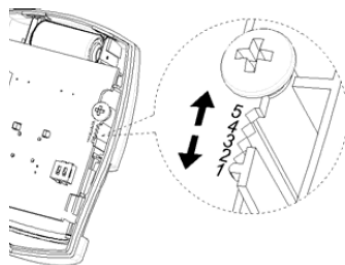

Läge 1 = ca 3 meter
Läge 3 = ca 6 meter
Läge 5 = ca 9 meter

Tänk på följande

1. Placera inte detektorn mot ett fönster eller där den utsätts för eller står direkt mot solljus. Rörelsedetektorer med PIR är inte lämpliga för användning i exempelvis atriumgårdar.
2. Placera inte detektorn där den utsätts för drag från ventilation
3. Placera inte detektorn direkt ovanför en värmekälla
4. Detektorn är mest känslig för rörelse som passerar genom dess detektionsområde och mindre känslig för rörelse i riktning mot den.
5. Placera inte detektorn i en position där den utsätts för överdrivna vibrationer.

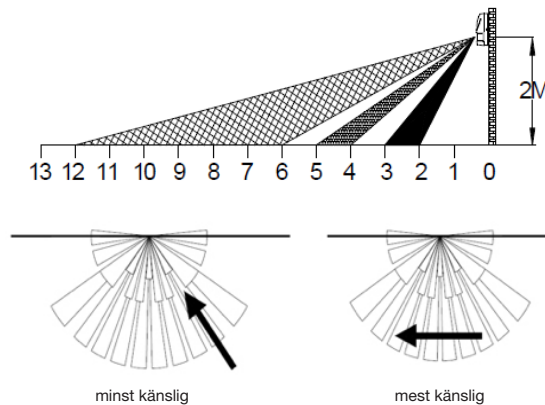

MONTERING AV DETEKTORN

1. Öppna enheten genom att lossa skruven i botten på detektorn, vänta med att montera batteriet.
2. Borra försiktigt ut de aktuella skruvhålen i bakstycket för vald placering, hörn eller på plan vägg.
3. Fäst bakstycket på väggen med medföljande skruvar. Dra inte åt fästskruvarna för mycket eftersom det kan deformera bakstycket om väggen är ojämn.
4. Konfigurera detektorn, se anslut till ett Z-Wave nätverk, och testa därefter funktionen. Se "Test"
5. Kontrollera att detektorns kretskort är rätt placerat och ställ in rätt position för att erhålla önskat detekteringsområde. För att justera kretskortets läge, skjut det upp eller ner till önskad position. Montera därefter ihop detektorn.

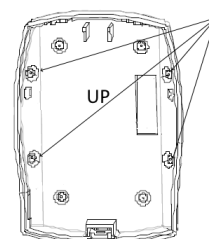

skruvhål för montering i hörn

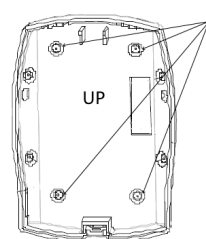

skruvhål för montering på plan vägg

ANSLUT TILL ETT Z-WAVE NÄTVERK

Autoinkludering:

När ZMD-107 spänningssätts första gången eller inte är inkluderad i någon controller startar den i läget för autoinkludering.

1. Sätt Z-Wave kontrollern i inkluderingsläge (se kontrollerns manual)
2. Montera batteriet i ZMD-107 för att slutföra inkludering, indikeras av blinkande LED.

Manuell inkludering:

1. Sätt Z-Wave kontrollern i inkluderingsläge (se kontrollerns manual)
2. Tryck 3 gånger på sabotageswitchen inom 1,5 sekunder

Exkludering:

1. Sätt Z-Wave kontrollern i exkluderingsläge (se kontrollerns manual)
2. Tryck 3 gånger på sabotageswitchen inom 1,5 sekunder.

TEST

När batteriet har satts i enheten värms sensorn upp under cirka 2 minuter innan den är redo att användas. LED indikering bakom linsen lyser rött till dessa att enheten är redo.

Detta påverkar inte processen för inkludering / exkludering.

1. När sabotageswitchen inte är nedtryckt efter inklusion går detektorn in i testläge för att tillåta användaren att testa enheten innan den monteras på vägg.
2. När rörelse upptäcks i testläget tänds LED indikering bakom linsen vid detektering av rörelse vilket indikerar korrekt funktion.
3. Tryck och håll ned sabotageswitch i 10 sekunder för att lämna testläget.

BATTERIBYTE

När batteriet har tagits bort, vänta i 5 sekunder med att sätta tillbaka batteriet.

UTÖKAD Z-WAVE KONFIGURATION

Finns under produkten på www.nexa.se

SÄKERHET OCH INFORMATION

Räckvidd inomhus: upp till 30 m (optimala förhållanden).

Räckvidden är starkt beroende av lokala förhållanden, till exempel om det finns metaller i närheten. Exempelvis har den tunna metallbeläggning i energiglas med låg emissivitet negativ inverkan på radiosignalernas räckvidd. Det kan finnas begränsningar för användningen av enheten utanför EU. Om tillämpligt bör du kontrollera att enheten överensstämmer med lokala föreskrifter.

Livsuppehållande utrustning: Använd aldrig Nexas produkter

till livsuppehållande utrustning eller andra apparater där fel eller störningar kan få livshotande följder.

Störningar: Alla trådlösa enheter kan drabbas av störningar som kan påverka prestandan och räckvidden. Det minsta avståndet mellan två mottagare bör därför vara åtminstone 50 cm

Reparation: Försök inte att reparera produkten. Den innehåller inga reparerbara delar.

Vattentät: Produkten är inte vattentät. Se till att den alltid är torr. Fukt gör att elektroniken inuti fräts sönder och kan leda till kortslutning, fel och risk för elstöt.

Rengöring: Rengör produkten med en torr trasa. Använd inte kemikalier, lösningsmedel eller starka rengöringsmedel.

Miljö: Utsätt inte produkten för stark värme eller kyla, eftersom det kan skada eller förkorta de elektroniska kretsarnas livslängd.

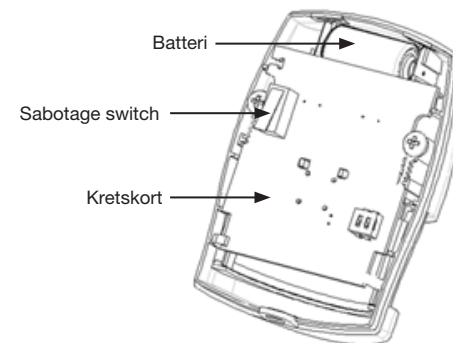
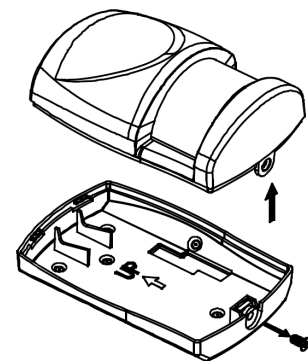



ZMD-107
Motion detector

TECHNICAL DATA

Power source, battery	3V – 1 x CR-123
Frequency	Z-Wave (868.42 MHz)
Range	up to 30 m
IP rating	Indoor use
Dimensions (W x H x D)	62 x 87 x 42 mm

ENGLISH

The ZMD-107 is a Z-Wave Plus motion detector that works with passive infrared light (PIR). It can be connected to a Nexa Bridge or any other control device with Z-Wave certification. The motion detector has a sabotage alarm and an adjustable detection range. Z-Wave Plus technology ensures secure communication between devices.

SAFETY

Read through the entire instruction first. Engage a professional if so required. Nexa cannot be held liable if the product is used for any purpose other than the one for which it is designed, or if there is failure to comply with the instruction. The product contains no repairable parts.

INSTALLATION

Placement

The motion detector is designed for indoor use only. Positioning the ZMD-107 in the corner of a room, at a height of between 1.8 and 2 m, is recommended. This position will provide the detector with a maximum detection range of up to 9 m through an angle of 110° when the circuit board in the front piece is in position 5.

The circuit board can be placed in 5 different positions in the front piece to adjust the detector range. Push the circuit board into the preferred position, do not undo the screws.

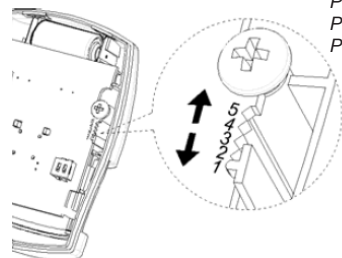

Position 1 = approx. 3 metres
Position 3 = approx. 6 metres
Position 5 = approx. 9 metres

Remember the following

1. Do not place the detector against a window or in any location where it will be exposed to sunlight or stand directly in direct sunlight. Motion detectors with PIR are not appropriate for use in atriums, for example.
2. Do not position the detector in any location where it will be exposed to draughts from ventilation
3. Do not position the detector directly above a heat source
4. The detector is most sensitive to motion passing through its detection range, and less sensitive to motion towards it.
5. Do not position the detector in a location where it will be subjected to excessive vibration.

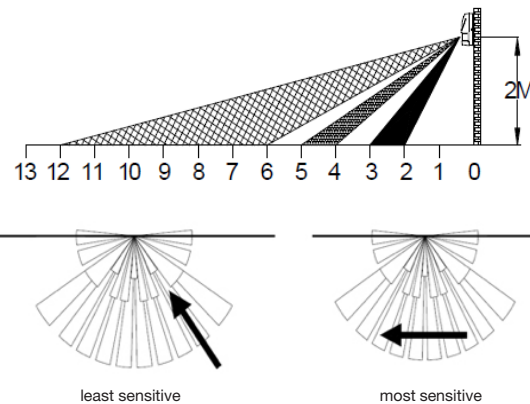

INSTALLING THE DETECTOR

1. Open the device by undoing the screw at the bottom of the detector, wait to install the battery.
2. Carefully drill out the relevant screw holes in the backpiece for the selected position, in a corner or on a flat wall.
3. Secure the backpiece onto the wall using the screws supplied. Do not tighten the fastening screws too much, as this may deform the backpiece if the wall is uneven.
4. Configure the detector – see Connect to a Z-Wave network – then test its function. See “Test”
5. Check that the detector's circuit board is positioned correctly, and set the correct position for the preferred detection range. Push the circuit board up or down to the preferred position in order to adjust its location. Then assemble the detector.

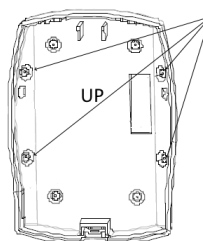

screw hole for mounting in a corner

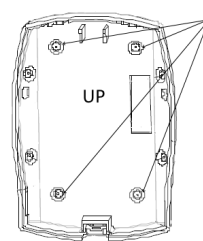

screw hole for mounting on a flat wall

CONNECT TO A Z-WAVE NETWORK

Auto inclusion:

The ZMD-107 starts in auto inclusion mode when it is powered up for the first time or if it is not included in any controller.

1. Put the Z-Wave controller in inclusion mode (see the manual for the controller)
2. Fit the battery in the ZMD-107 to complete inclusion (indicated by a flashing LED).

Manual inclusion:

1. Put the Z-Wave controller in inclusion mode (see the manual for the controller)
2. Press the sabotage switch 3 times within 1.5 seconds

Exclusion:

1. Put the Z-Wave controller in exclusion mode (see the manual for the controller)
2. Press the sabotage switch 3 times within 1.5 seconds.

TESTING

When the battery has been placed in the device, the sensor is heated up for approximately 2 minutes before it is ready to use. An LED indication behind the lens shines red until the device is ready. This does not affect the inclusion/exclusion process.

1. When the sabotage switch is not depressed after inclusion, the detector will switch to test mode to allow the user to test the device before mounting it on a wall.
2. When motion is detected in test mode, the LED indication behind the lens lights up when motion is detected, thereby indicating that the detector is functioning correctly.
3. Press and hold down the sabotage switch for 10 seconds to leave test mode.

REPLACING THE BATTERY

When the battery has been removed, wait for 5 seconds before replacing it.

EXTENDED Z-WAVE CONFIGURATION

Can be found under the product at www.nexa.se

SAFETY AND INFORMATION

Range indoors: up to 30 m (optimal conditions). The range is very dependent on the local conditions, for example, if there are metals in the vicinity. For example, the thin metal coating in energy glass with low emissivity has a negative influence on the range of the radio signals. There may be restrictions on the use of the unit outside the EU. If appropriate, you should check that the unit complies with local regulations.

Life-support equipment: Never use Nexa products for life-support equipment or other devices where faults or interference could have life-threatening consequences.

Interference: All wireless units can suffer from interference that can affect the performance and range. For this reason, the minimum distance between two receivers should be at least 50 cm

Repair: Do not attempt to repair the product. It does not contain any repairable parts.

Waterproofing: The product is not waterproof. Make sure it is dry at all times. Damp causes the electronics inside to corrode and this could lead to short-circuiting, faults and a risk for electric shocks.

Cleaning: Clean the product with a dry cloth. Do not use chemicals, solvents or strong cleaning agents.

Environment: Do not expose the product to intense heat or cold, because it could damage or shorten the service life of the electric circuits.

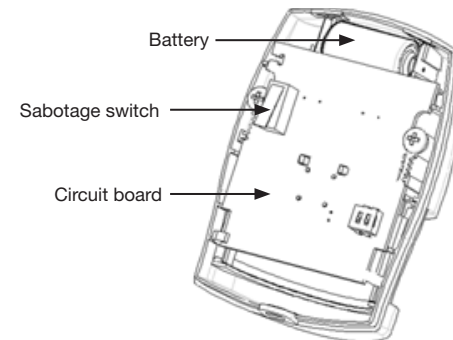
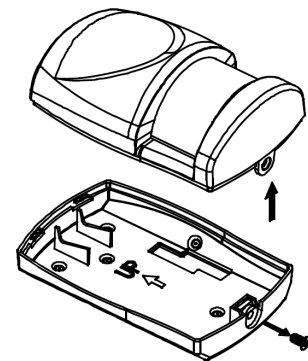



ZMD-107
Bevegelsesdetektor

TEKNISKE SPESIFIKASJONER

Strømkilde, batteri	3 V – 1 x CR-123
Frekvens	Z-Wave (868,42 MHz)
Rekkevidde	opptil 30 m
IP-klassifisering	Innendørs bruk
Mål (B x H x D)	62 x 87 x 42 mm

NORSK

ZMD-107 er en Z-Wave Plus-bevegelsesdetektor som fungerer med passivt infrarødt lys (PIR). Den kan kobles til Nexa Bridge eller en annen Z-Wave-sertifisert styreenhet. Bevegelsesdetektoren har sabotasjearm og justerbart registreringsområde. Z-Wave Plus-teknologien gir sikker kommunikasjon mellom enhetene.

SIKKERHET

Les gjennom hele instruksjonen først. Kontakt fagperson ved behov. Nexa kan ikke holdes ansvarlig hvis produktet brukes til noe annet enn det er konstruert for eller hvis instruksjonene ikke følges. Produktet inneholder ingen reparerbare deler.

INSTALLASJON

Plassering

Bevegelsesdetektoren er kun beregnet på innendørs bruk. Det anbefales å plassere ZMD-107 i et hjørne av rommet og i en høyde på mellom 1,8 og 2 m. Med denne plasseringen får detektoren et maksimalt registreringsområde på opptil 9 meter med en bredde på 110 °/6 m når kretskortets stilling på forsiden er posisjon 5.

Kretskortet kan plasseres i 5 forskjellige stillinger på forsiden for å justere detektorens rekkevidde. Skyv kretskortet i ønsket stilling uten å løsne skruene.

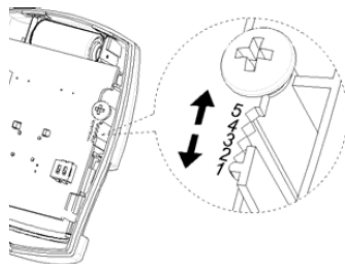

Stilling 1 = ca. 3 meter
Stilling 3 = ca. 6 meter
Stilling 5 = ca. 9 meter

Husk følgende

- Ikke plasser detektoren mot en vindu eller et sted der den utsettes for eller står i direkte sollys. Bevegelsesdetektorer med PIR er ikke egnet for bruk i for eksempel atrier.
- Ikke plasser detektoren der den utsettes for trekk fra ventilasjon
- Ikke plasser detektoren direkte overfor en varmekilde
- Detektoren er mest følsom for bevegelse som går gjennom registreringsområdet og mindre følsom for bevegelse mot den.
- Ikke plasser detektoren i en posisjon der den utsettes for kraftige vibrasjoner.

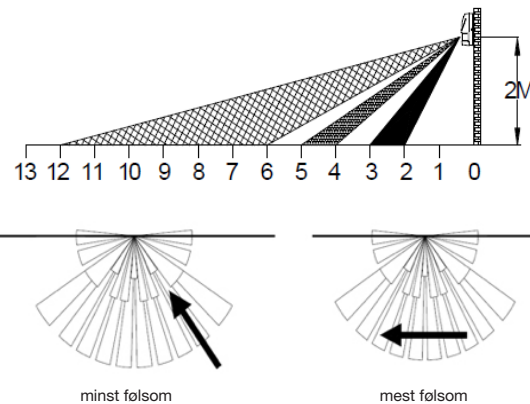

MONTERE DETEKTOREN

- Åpne enheten ved å løsne skruen i bunnen av detektoren. Vent med å sette i batteriet.
- Bor forsiktig ut de aktuelle skruhellene på baksiden for valgt plassering – i hjørne eller på flat vegg.
- Fest baksiden på veggen med skruene som følger med. Ikke trekk festeskruene for hardt til, da det kan deformere baksiden hvis veggen er ujevn.
- Konfigurer detektoren, se Koble til et Z-Wave-nettverk, og test deretter funksjonen. Se "Test"
- Kontroller at detektorens kretskort er plassert riktig, og still inn riktig posisjon for å oppnå ønsket registreringsområde. Når du skal justere kretskortets stilling, skyver du det opp eller ned til ønsket posisjon. Deretter setter du sammen detektoren.

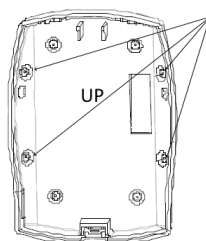

skruhell for montering i hjørne

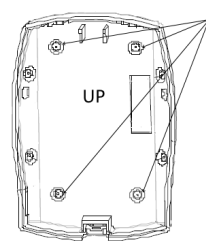

skruhell for montering på flat vegg

KOBLE TIL ET Z-WAVE-NETTVERK.

Automatisk inkludering:

- Når ZMD-107 spenningssettes for første gang eller ikke er inkludert i en styreenhet, starter den i modusen for automatisk inkludering.
- Sett Z-Wave-styreenheten i inkluderingsmodus (se styreenhetens håndbok)
 - Sett batteriet i ZMD-107 for å fullføre inkluderingsprosessen, som angis av en blinkende LED-indikator.

Manuell inkludering:

- Sett Z-Wave-styreenheten i inkluderingsmodus (se styreenhetens håndbok)
- Trykk 3 ganger på sabotasjebryteren innen 1,5 sekund

Ekskludering:

- Sett Z-Wave-styreenheten i ekskluderingsmodus (se styreenhetens håndbok)
- Trykk 3 ganger på sabotasjebryteren innen 1,5 sekund.

TEST

Når batteriet er satt i enheten, varmes sensoren opp i ca. 2 minutter før den er klar til bruk. LED-indikatoren bak linsen lyser rødt frem til enheten er klar. Dette påvirker ikke prosessen for inkludering/ekskludering.

- Når sabotasjebryteren ikke er trykket ned etter inkludering, går detektoren i testmodus for å gjøre det mulig for brukeren å teste enheten før den monteres på veggen.
- Når bevegelse oppdages i testmodus, tennes LED-indikatoren bak linsen ved registrering av bevegelse, noe som viser riktig funksjon.
- Trykk på og hold nede sabotasjeknappen i 10 sekunder for å avslutte testmodus.

BYTTE BATTERI

Når batteriet er tatt ut, venter du i 5 sekunder før du setter det i igjen.

UTVIDET Z-WAVE-KONFIGURASJON

Dette finner du under produktet på www.nexa.se

SIKKERHET OG INFORMASJON

Rekkevidde innendørs: opptil 30 m (optimale forhold). Rekkevidden avhenger i betydelig grad av lokale forhold, som hvorvidt det finnes metall i nærheten. Det tynne metallbelegget i energiglass med lav emissivitet har for eksempel en negativ virkning på radiosignalenes rekkevidde. Det kan finnes begrensninger for bruk av enheten utenfor EU. Om aktuelt, bør du kontrollere at enheten overholder lokale forskrifter.

Maks. belastning: Koble aldri til lamper eller utstyr som overskrider mottakerens maksimale belastning. Dette kan føre til feil, kortslutning eller brann.

Livreddende utstyr: Bruk aldri Nexa-produkter til livreddende utstyr eller andre apparater der feil eller forstyrrelser kan ha livstruende følger.

Forstyrrelser: Alle trådløse enheter kan utsettes for forstyrrelser, som kan påvirke både ytelsen og rekkevidden. Den minste avstanden mellom to mottakere bør derfor være minst 50 cm.

Reparasjon: Ikke gjør forsøk på å reparere produktet. Produktet inneholder ingen deler som kan repareres.

Vanntetthet: Produktet er ikke vanntett. Påse at det alltid holdes tørt. Fuktighet gjør at elektronikken inni enheten ødelegges, og kan føre til kortslutning, feil og fare for elektrisk støt.

Rengjøring: Rengjør produktet med en tørr klut. Bruk aldri kjemikalier, løsemidler eller aggressive rengjøringsmidler.

Miljø: Produktet skal ikke utsettes for sterk varme eller kulde, ettersom dette kan skade eller forkorte de elektroniske kretsenes levetid.

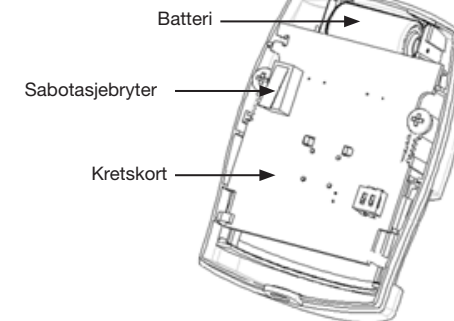
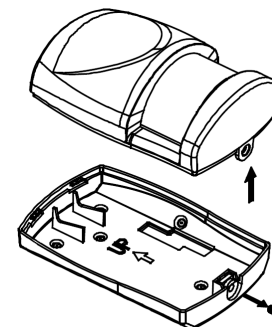



ZMD-107
Liiketunnistin

TEKNISET TIEDOT

Virtalähde, paristo	3 V – 1 x CR-123
Taajuus	Z-Wave (868,42 MHz)
Kantama	Jopa 30 m
IP-luokitus	Sisäkäyttö
Mitat (L x K x S)	62 x 87 x 42 mm

SUOMI

ZMD-107 on Z-Wave Plus -liiketunnistin, joka perustuu passiivisen infrapunavalon (PIR) käyttöön. Se voidaan kytkeä Nexa Bridgeen tai johonkin muuhun Z-Wave-sertifioituun ohjaimen. Liiketunnistimessa on sabotaasihälytys ja säädettävä havaitsemisalue. Z-Wave-teknologia varmistaa turvallisen tiedonsiirron laitteiden välillä.

TURVALLISUUS

Lue ensin kaikki ohjeet läpi. Kysy tarvittaessa neuvoa asiantuntijalta. Nexa ei vastaa vahingoista, jos tuotetta käytetään muuhun kuin sille suunniteltuun tarkoitukseen tai jos ohjeita ei noudateta. Tuotteessa ei ole korjattavia osia.

ASENNUS

Liiketunnistimen sijainti

Liiketunnistin on tarkoitettu ainoastaan sisäkäyttöön. ZMD-107 on suositeltavaa sijoittaa huoneen nurkkaan 1,8–2 metrin korkeudelle maasta. Tällöin tunnistimen havaitsemisalue on paras mahdollinen eli jopa 9 metriä ja leveys 110°, kun piirikortti on etukappaleessa kohdassa 5.

Piirikortti voidaan asettaa 5 eri kohtaan etukappaleessa liiketunnistimen kantaman säätämiseksi. Työnnä piirikortti haluamaasi kohtaan. Älä irrota ruuveja.

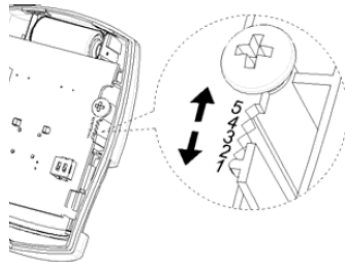

Kohta 1 = noin 3 metriä
Kohta 3 = noin 6 metriä
Kohta 5 = noin 9 metriä

Ota huomioon seuraavat seikat:

- Älä sijoita tunnistinta ikkunaan päin äläkä paikkaan, jossa se altistuu suoralle auringonvalolle. Passiiviseen infrapunavaloon perustuvat liiketunnistimet eivät sovellu esimerkiksi atriumpihoilla käytettäväksi.
- Älä sijoita tunnistinta paikkaan, jossa se altistuu ilmanvaihtojärjestelmän vedolle.
- Älä sijoita tunnistinta suoraan lämmönlähteen yläpuolelle.
- Tunnistin havaitsee kaikkein herkimmin liikkeen, joka ohittaa sen havaitsemisalueen. Se havaitsee huonommin liikkeen, joka kohdistuu sitä vastaan.
- Älä sijoita tunnistinta paikkaan, jossa se altistuu hyvin voimakkaalle tärinälle.

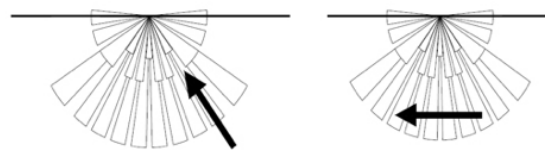
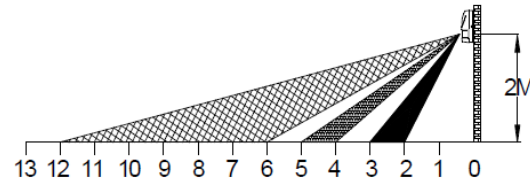

Vähiten herkkä tunnistus

Kaikkein herkin tunnistus

TUNNISTIMEN ASENNUS

- Avaa laite irrottamalla sen pohjassa oleva ruuvi. Älä asenna vielä paristoa.
- Poraa varovasti taustakappaleen ruuvinreiät sen mukaan, sijoitko tunnistimen huoneen nurkkaan vain tasaiseen seinään.
- Kiinnitä taustakappale seinään tuotteen mukana tulevilla ruuveilla. Älä kiristä ruuveja liikaa, sillä muutoin taustakappaleen muoto voi muuttua, jos seinä on epätasainen.
- Konfiguroi tunnistin, kytke se Z-Wave-verkkoon ja testaa sen jälkeen tunnistimen toiminta. Katso kohta "Testaus".
- Tarkista, että tunnistimen piirikortti on oikeassa kohdassa, jotta havaitsemisalue on halutun laajuinen. Voit muuttaa piirikortin kohtaa työntämällä sitä ylös tai alas. Kokoa sen jälkeen tunnistin.

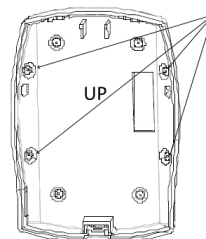

Ruuvinreiät nurkkaan asentamista varten

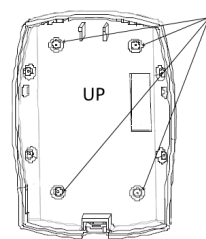

Ruuvinreiät tasaiseen seinään asentamista varten

LIITÄNTÄ Z-WAVE-VERKKOON

Automaattinen liittäminen:

Kun ZMD-107:ään kytketään jännite ensimmäistä kertaa tai kun sitä ei ole liitetty mihinkään ohjaimen, se käynnistyy automaattisessa liittämisillassa.

- Aseta Z-Wave-ohjain liittämisiltaan (ks. ohjaimen ohjekirja).
- Suorita liittäminen loppuun asentamalla ZMD-107:ään paristo. Sen jälkeen LED-merkkivalo alkaa vilkkua.

Manuaalinen liittäminen

- Aseta Z-Wave-ohjain liittämisiltaan (ks. ohjaimen ohjekirja).
- Paina sabotaasikytkintä 3 kertaa 1,5 sekunnin kuluessa.

Irrottaminen:

- Aseta Z-Wave-ohjain irrotustilaan (ks. ohjaimen ohjekirja).
- Paina sabotaasikytkintä 3 kertaa 1,5 sekunnin kuluessa.

TESTAUS

Kun paristo on asetettu laitteeseen, anturi lämpiää noin 2 minuutin ajan, ennen kuin se on toimintavalmis. Linssin takana oleva LED-merkkivalo palaa punaisena, kunnes laite on valmis käyttöön. Tämä ei vaikuta liittämisen/irrotusprosessiin.

- Kun sabotaasikytkintä ei ole painettu liittämisen jälkeen, tunnistin siirtyy testauksiltaan, jotta käyttäjä voi testata laitteen ennen sen asentamista seinään.
- Kun testauksillassa havaitaan liikettä, linssin takana oleva LED-merkkivalo syttyy, mikä osoittaa, että tunnistin toimii oikein.
- Poistu testauksilasta painamalla sabotaasikytkintä ja pitämällä se painettuna 10 sekunnin ajan.

PARISTON VAIHTO

Kun paristo on poistettu, odota 5 sekuntia, ennen kuin asetat uuden pariston tilalle.

LAAJENNETTU Z-WAVE-KONFIGUROINTI

Tuotteen kohdalla osoitteessa www.nexa.se.

TURVALLISUUS JA TIEDOT

Kantama sisällä: Enintään 30 m (optimaalisissa olosuhteissa). Kantama riippuu paljon paikallisista olosuhteista, muun muassa siitä, onko lähillä metallia. Esimerkiksi alhaisen emissiokykyyn omaavan energialasin ohut metallipinnoite lyhentää radiosignaalin kantamaa. EU:n ulkopuolella laitteen käyttöön voi olla rajoituksia. Varmista sopivuus tarkistamalla, että laite vastaa paikallisia määräyksiä.

Elämää ylläpitävät laitteet: Älä koskaan käytä Nexan tuotteita elämää ylläpitävien laitteiden tai muiden sellaisten laitteiden kanssa, joissa viat tai toimintahäiriöt voivat aiheuttaa hengenvaarallisia seurauksia.

Toimintahäiriöt: Kaikissa langattomissa laitteissa voi esiintyä toimintahäiriöitä, jotka voivat vaikuttaa suorituskykyyn ja kantamaan. Sen vuoksi kahden vastaanottimen välisen etäisyyden on oltava vähintään 50 cm.

Korjaaminen: Älä yritä korjata tuotetta. Siinä ei ole korjattavia osia.

Vesitiivisyys: Tuote ei ole vesitiivis. Varmista, että se on aina kuiva. Kosteus syövyttää elektroniikkaa ja voi aiheuttaa oikosulun, vian tai sähköiskuvaaran.

Puhdistaminen: Puhdista tuote kuivalla rievulla. Älä käytä kemikaaleja, liuottimia tai voimakkaita puhdistusaineita.

Ympäristö: Älä altista tuotetta kuumuudelle tai kylmyydelle, koska se voi vaurioittaa tuotetta tai lyhentää elektronisten piirien käyttöikää.

